



Kabelschutzrohre



Inhaltsverzeichnis

Seite

Kabelschutzrohr Ø 30 mm + Zubehör

383

Kabelschutzrohr Ø 60 mm + Zubehör

387

RICO-Kabelschutzrohre zum Verlegen von Kabeln an Orten, wo übliche Kabeltragkonstruktionen aufgrund besonderer technischer Anforderungen nicht eingesetzt werden können.

Systemübersicht

Kabelschutzrohr-System Ø 30 mm	Seite
Maschineninstallationsrohr: 16V3-6000 / 17V-6000	383

Zubehör für Maschineninstallationsrohr

Rohrbogen 45°, Rohrbogen 90°, T-Stück, Kupplung, Kupplung gelocht, Anschluss Boden, Montageplatte inkl. 1 Schneckengewindeschelle, Montageplatte inkl. 2 Schneckengewindeschellen, Holmanschlusshalter mit Kupplung, Holmanschlusshalter mit Rundstahlbügel, Rohrschelle, Rundstahlbügel, Montageschiene, Schneckengewindeschelle, Schutzkappe, Schutzring	383–387
--	---------

Kabelschutzrohr-System Ø 60 mm

Maschineninstallationsrohr: 161V3-6000 / 171V3-6000	387
Maschineninstallationsrohr, gelocht: 161V3-6000-L	387

Zubehör für Maschineninstallationsrohr

Rohrbogen 45°, Rohrbogen 90°, T-Stück, Kupplung, Kupplung gelocht, Anschluss Boden, Montageplatte inkl. 1 Schneckengewindeschelle, Montageplatte inkl. 2 Schneckengewindeschellen, Montageträger, Installationsrohr-Anschluss, Holmanschlusshalter mit Kupplung, Holmanschlusshalter mit Rundstahlbügel, Rohrschelle, Schraubabstandsschelle, Rundstahlbügel, Montageschiene, Schneckengewindeschelle, Schutzkappe, Schutzring, Kantenschutzband, Warnschild, Kaltzinkset	387-394
---	---------

RICO-Kabelschutzrohre zum Verlegen von Kabeln an Orten, wo übliche Kabeltragkonstruktionen aufgrund besonderer technischer Anforderungen nicht eingesetzt werden können.

Maschineninstallationsrohr

	Modell-Nr.	Durchmesser	Länge L	EAN	Gewicht in kg pro 100 St.	Kleinste VPE
		mm	mm			
F	16V3-6000	30	6000	026748	680	1 St.
E3	17V3-6000	30	6000	028889	666	1 St.

30

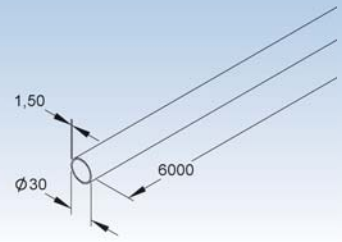

Rohrbogen 45°

	Modell-Nr.	Durchmesser	EAN	Gewicht in kg pro 100 St.	Kleinste VPE
		mm			
F	16V5-A	30	026762	37,8	1 St.
E3	17V5-A	30	028902	35,3	1 St.

30

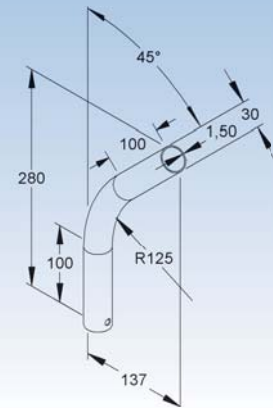

Rohrbogen 90°

	Modell-Nr.	Durchmesser	EAN	Gewicht in kg pro 100 St.	Kleinste VPE
		mm			
F	16V4-A	30	026755	51,4	1 St.
E3	17V4-A	30	028896	48,0	1 St.

30

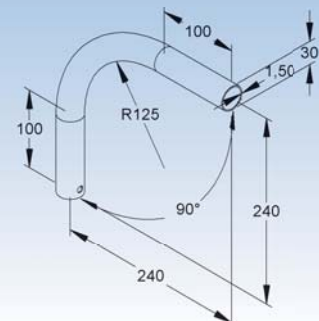

T-Stück

	Modell-Nr.	Durchmesser	EAN	Gewicht in kg pro 100 St.	Kleinste VPE
		mm			
F	16V10-A	30	026656	67,0	1 St.
E3	17V10-A	30	028780	67,3	1 St.

30

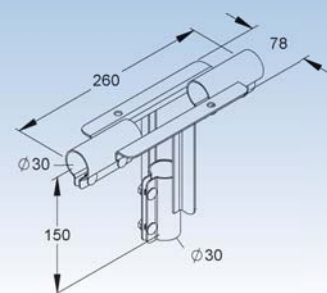

KABELSCHUTZROHR-SYSTEM

Kupplung

Modell-Nr.	Durchmesser	EAN	Gewicht in kg pro 100 St.	Kleinste VPE
	mm			
F 16V6-A	30	026779	12	20 St.
E3 17V6-A	30	028919	12	1 St.

30

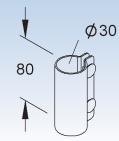

Kupplung

gelocht

Modell-Nr.	Durchmesser	EAN	Gewicht in kg pro 100 St.	Kleinste VPE
	mm			
F 16V6-B	30	026786	17	1 St.
E3 17V6-B	30	028926	12	1 St.

30

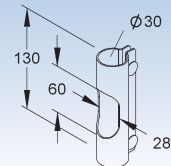

Anschluss Boden

Modell-Nr.	Durchmesser	EAN	Gewicht in kg pro 100 St.	Kleinste VPE
	mm			
F 16V8-A	30	026823	36	1 St.
E3 17V8-A	30	028971	36	1 St.

30

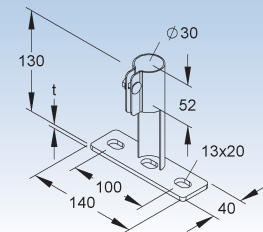

Anschluss Boden

Modell-Nr.	Durchmesser	EAN	Gewicht in kg pro 100 St.	Kleinste VPE
	mm			
F 16V8-B	30	026830	48	1 St.
E3 17V8-B	30	028988	48	1 St.

für die Befestigung mit Rundstahlbügel

30

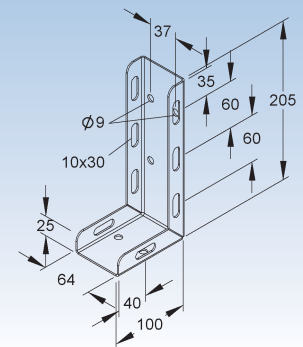

Montageplatte

inkl. 1 Schneckengewindeschelle

Modell-Nr.	Höhe H	Durchmesser	EAN	Gewicht in kg pro 100 St.	Kleinste VPE
	mm	mm			
F 16V11-A	175	30	026663	69	1 St.
E3 17V11-A	175	30	028797	69	1 St.

30

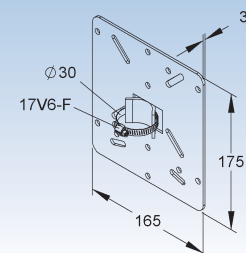

Montageplatte

inkl. 2 Schneckengewindeschellen

	Modell-Nr.	Höhe H mm	Durchmesser mm	EAN	Gewicht in kg pro 100 St.	Kleinste VPE
F	16V11-B	260	30	026670	113	1 St.
E3	17V11-B	260	30	028803	113	1 St.

30

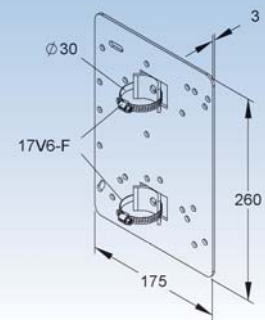

Holmanschlusshalter

mit Rundstahlbügel

	Modell-Nr.	Durchmesser mm	EAN	Gewicht in kg pro 100 St.	Kleinste VPE
F	16V2-6015-B	30	026700	55	1 St.
E3	17V2-6015-B	30	028841	55	1 St.

zur Befestigung an Kabelrinnen oder Kabelleitern

30

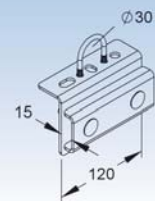

Holmanschlusshalter

mit Kupplung

	Modell-Nr.	Durchmesser mm	EAN	Gewicht in kg pro 100 St.	Kleinste VPE
F	16V2-3015-M	30	026687	131	1 St.
E3	17V2-3015-M	30	028827	131	1 St.

zur Befestigung an Kabelrinnen oder Kabelleitern

30

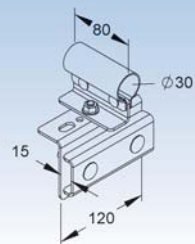

Holmanschlusshalter

mit Rundstahlbügel

	Modell-Nr.	Durchmesser mm	EAN	Gewicht in kg pro 100 St.	Kleinste VPE
F	16V2-6030-B	30	026717	64	1 St.
E3	17V2-6030-B	30	028858	64	1 St.

zur Befestigung an Weitspannkabelrinnen oder Weitspannkabelleitern

30

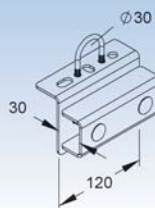

Holmanschlusshalter

mit Kupplung

	Modell-Nr.	Durchmesser mm	EAN	Gewicht in kg pro 100 St.	Kleinste VPE
F	16V2-3030-M	30	026694	141	1 St.
E3	17V2-3030-M	30	028834	141	1 St.

zur Befestigung an Weitspannkabelrinnen oder Weitspannkabelleitern

30

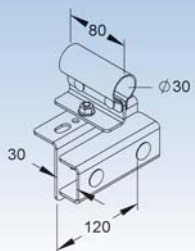

KABELSCHUTZROHR-SYSTEM

Holmanschlusshalter

mit Rundstahlbügel

	Modell-Nr.	Durchmesser	EAN	Gewicht in kg pro 100 St.	Kleinste VPE
		mm			
F	16V2-B	30	026724	88	1 St.
E3	17V2-B	30	028865	88	1 St.

zur Befestigung an Kabelleitern

30

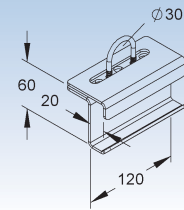

Holmanschlusshalter

mit Kupplung

	Modell-Nr.	Durchmesser	EAN	Gewicht in kg pro 100 St.	Kleinste VPE
		mm			
F	16V2-M	30	026731	80,00	1 St.
E3	17V2-M	30	028872	76,16	1 St.

zur Befestigung an Kabelleitern

30

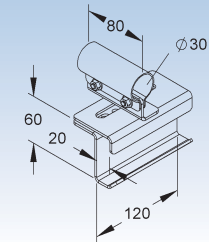

Rohrschelle

	Modell-Nr.	Durchmesser	EAN	Gewicht in kg pro 100 St.	Kleinste VPE
		mm			
F	16V6-C	30	026793	6	20 St.
E3	17V6-C	30	028933	6	1 St.

30

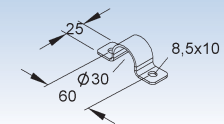

Rundstahlbügel

	Modell-Nr.	Durchmesser	EAN	Gewicht in kg pro 100 St.	Kleinste VPE
		mm			
F	16V6-D	30	026809	3	20 St.
E3	17V6-D	30	028940	3	1 St.

30

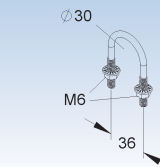

Montageschiene

inkl. 1 Schneckengewindeschelle

	Modell-Nr.	Durchmesser	EAN	Gewicht in kg pro 100 St.	Kleinste VPE
		mm			
F	16V6-E	30	026816	8	1 St.
E3	17V6-E	30	028957	8	1 St.

30

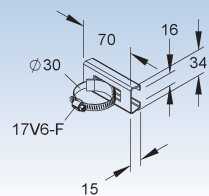

Schneckengewindeschelle

	Modell-Nr.	Durchmesser	EAN	Gewicht in kg pro 100 St.	Kleinste VPE
		mm			
E3	17V6-F	30	028964	2	10 St.

30

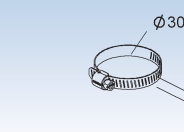

Schutzkappe

Modell-Nr.	Durchmesser	Farbe	EAN	Gewicht in kg pro 100 St.	Kleinste VPE
	mm				
K10 15V9-B	30	gelb	020029	1	25 St.

In persönlichen Gefährdungsbereichen ist die Schutzkappe anzuordnen!

30

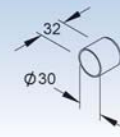

Schutzring

Modell-Nr.	Durchmesser	Farbe	EAN	Gewicht in kg pro 100 St.	Kleinste VPE
	mm				
K03 15V9-A	30	gelb	020012	1	50 St.

In persönlichen Gefährdungsbereichen ist der Schutzring anzuordnen!

30

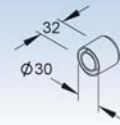

Maschineninstallationsrohr

Modell-Nr.	Durchmesser	Länge L	EAN	Gewicht in kg pro 100 St.	Kleinste VPE
	mm	mm			
F 161V3-6000	60	6000	005682	1740	1 St.
E3 171V3-6000	60	6000	027417	1730	1 St.

60

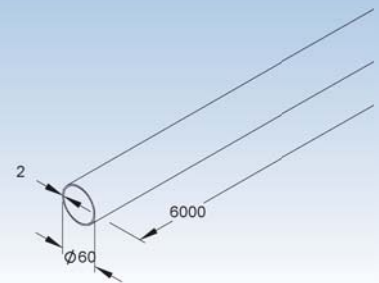

Maschineninstallationsrohr

geloht

Modell-Nr.	Durchmesser	Länge L	EAN	Gewicht in kg pro 100 St.	Kleinste VPE
	mm	mm			
F 161V3-6000-L	60	6000	020944	1680	1 St.

60

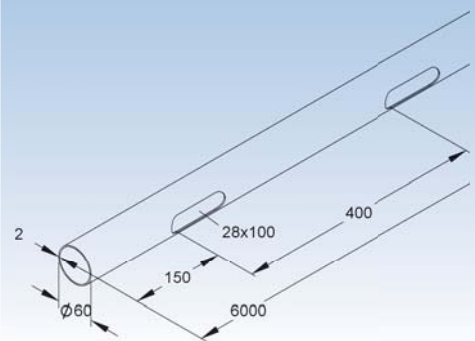

Rohrbogen 45°

Modell-Nr.	Durchmesser	EAN	Gewicht in kg pro 100 St.	Kleinste VPE
	mm			
F 161V5-A	60	005705	99,92	1 St.
E3 171V5-A	60	027448	91,50	1 St.

60

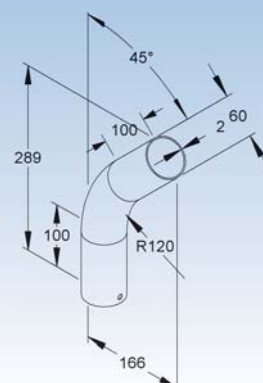

KABELSCHUTZROHR-SYSTEM

Rohrbogen 90°

	Modell-Nr.	Durchmesser	EAN	Gewicht in kg pro 100 St.	Kleinste VPE
		mm			
F	161V4-A	60	005699	136,99	1 St.
E3	171V4-A	60	027424	125,41	1 St.

60

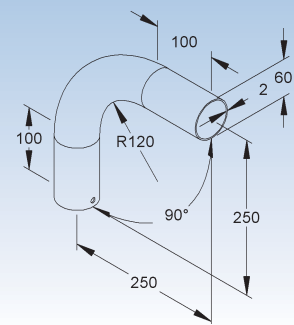

Rohrbogen 90°

offen

	Modell-Nr.	Durchmesser	EAN	Gewicht in kg pro 100 St.	Kleinste VPE
		mm			
F	161V4-B	60	020951	180	1 St.
E3	171V4-B	60	027431	180	1 St.

60

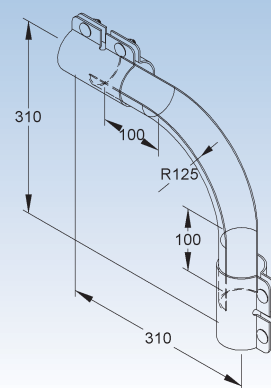

Rohrbogen 90°

offen, groß

	Modell-Nr.	Durchmesser	EAN	Gewicht in kg pro 100 St.	Kleinste VPE
		mm			
F	161V4-C	60	020968	240	1 St.

60

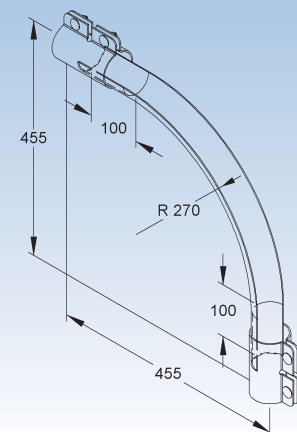

T-Stück

	Modell-Nr.	Durchmesser	EAN	Gewicht in kg pro 100 St.	Kleinste VPE
		mm			
F	161V10-A	60	020791	352	1 St.
E3	171V10-A	60	027301	352	1 St.

60

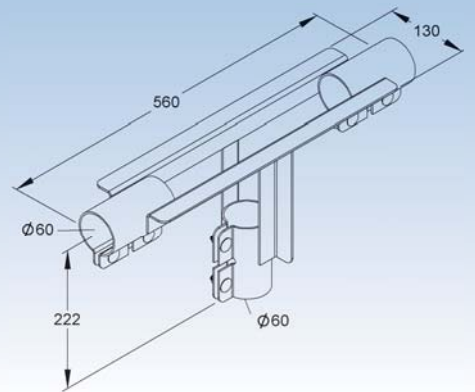

Kupplung

	Modell-Nr.	Durchmesser	EAN	Gewicht in kg pro 100 St.	Kleinste VPE
		mm			
F	161V6-A	60	005712	59	1 St.
E3	171V6-A	60	027455	59	1 St.

60

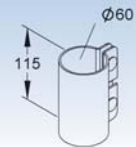

Kupplung

gelocht

	Modell-Nr.	Durchmesser	EAN	Gewicht in kg pro 100 St.	Kleinste VPE
		mm			
F	161V6-B	60	005729	102	1 St.
E3	171V6-B	60	027462	102	1 St.

60

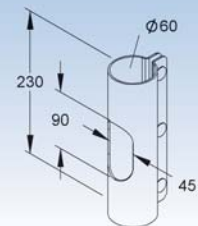

Anschluss Boden

	Modell-Nr.	Durchmesser	EAN	Gewicht in kg pro 100 St.	Kleinste VPE
		mm			
F	161V8-A	60	005781	115	1 St.
E3	171V8-A	60	027530	115	1 St.

60

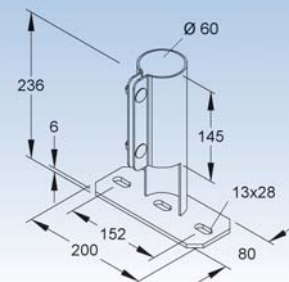

KABELSCHUTZROHR-SYSTEM

Anschluss Boden

Modell-Nr.	Durchmesser	EAN	Gewicht in kg pro 100 St.	Kleinste VPE
	mm			
F 161V8-B	60	021002	205	1 St.
E3 171V8-B	60	027547	205	1 St.

für die Befestigung mit Rundstahlbügel

60

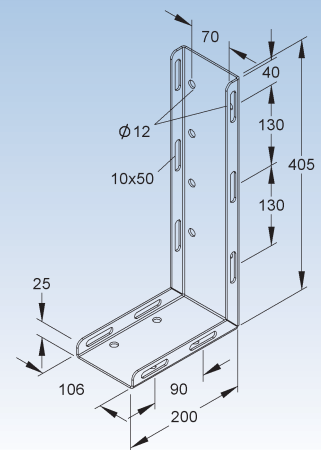

Montageplatte

inkl. 1 Schneckengewindeschelle

Modell-Nr.	Höhe H	Durchmesser	EAN	Gewicht in kg pro 100 St.	Kleinste VPE
	mm	mm			
F 161V11-A	175	60	020807	69	1 St.
E3 171V11-A	175	60	027318	69	1 St.

60

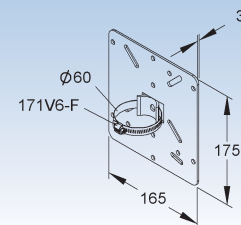

Montageplatte

inkl. 2 Schneckengewindeschellen

Modell-Nr.	Höhe H	Durchmesser	EAN	Gewicht in kg pro 100 St.	Kleinste VPE
	mm	mm			
F 161V11-B	260	60	020814	113	1 St.
E3 171V11-B	260	60	027325	113	1 St.

60

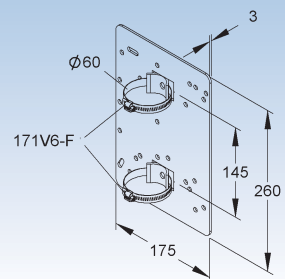

Montageplatte

inkl. 2 Schneckengewindeschellen

Modell-Nr.	Höhe H	Durchmesser	EAN	Gewicht in kg pro 100 St.	Kleinste VPE
	mm	mm			
F 161V11-C	380	60	020821	257	1 St.
E3 171V11-C	380	60	027332	257	1 St.

60

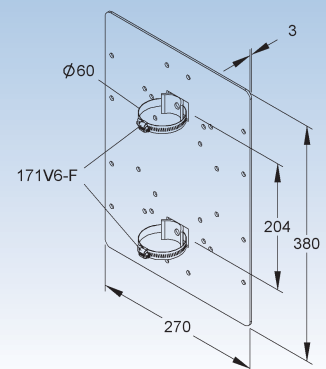

Montageträger

Modell-Nr.	Länge L	Durchmesser	EAN	Gewicht in kg pro 100 St.	Kleinste VPE
	mm	mm			
F 161V7-300	325	60	005743	179	1 St.
F 161V7-400	425	60	005750	221	1 St.
F 161V7-500	525	60	005767	262	1 St.
F 161V7-600	625	60	005774	304	1 St.
E3 171V7-300	325	60	027516	181	1 St.

60

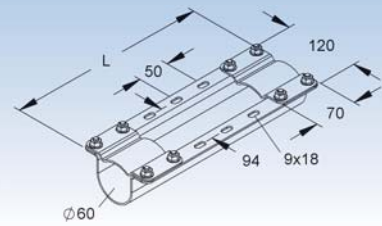

Montageträger

Modell-Nr.	Länge L	Durchmesser	EAN	Gewicht in kg pro 100 St.	Kleinste VPE
	mm	mm			
F 161V7-300-A	360	60	020999	230	1 St.
E3 171V7-300-A	360	60	027523	230	1 St.

60

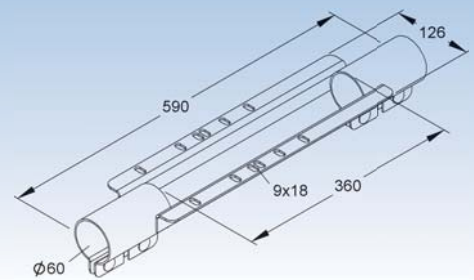

Installationsrohr-Anschluss

Modell-Nr.	Durchmesser	Breite B	Breite B1	EAN	Gewicht in kg pro 100 St.	Kleinste VPE
	mm	mm	mm			
F 161V12-200	60	260	120	020838	72,9	1 St.
F 161V12-300	60	360	220	020845	96,6	1 St.
F 161V12-400	60	460	320	020852	120,4	1 St.
F 161V12-500	60	560	420	020869	144,2	1 St.
F 161V12-600	60	660	520	020876	167,9	1 St.
E3 171V12-200	60	260	120	027349	68,1	1 St.

60

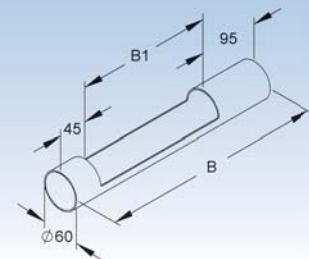

Holmanschlusshalter

mit Rundstahlbügel

Modell-Nr.	Durchmesser	EAN	Gewicht in kg pro 100 St.	Kleinste VPE
	mm			
F 161V2-6015-B	60	020883	64	1 St.
E3 171V2-6015-B	60	027356	55	1 St.

zur Befestigung an Kabelrinnen oder Kabelleitern

60

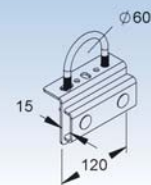

Holmanschlusshalter

mit Kupplung

Modell-Nr.	Durchmesser	EAN	Gewicht in kg pro 100 St.	Kleinste VPE
	mm			
F 161V2-6015-M	60	020890	181	1 St.
E3 171V2-6015-M	60	027363	181	1 St.

zur Befestigung an Kabelrinnen oder Kabelleitern

60

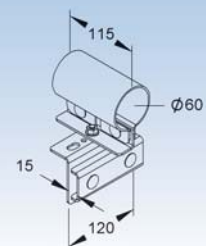

KABELSCHUTZROHR-SYSTEM

Holmanschlusshalter

mit Rundstahlbügel

	Modell-Nr.	Durchmesser	EAN	Gewicht in kg pro 100 St.	Kleinste VPE
		mm			
F	161V2-6030-B	60	020906	73	1 St.
E3	171V2-6030-B	60	027370	65	1 St.

zur Befestigung an Weitspannkabelrinnen oder Weitspannkabelleitern

60

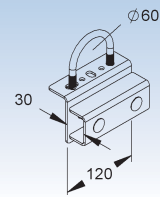

Holmanschlusshalter

mit Kupplung

	Modell-Nr.	Durchmesser	EAN	Gewicht in kg pro 100 St.	Kleinste VPE
		mm			
F	161V2-6030-M	60	020913	191	1 St.
E3	171V2-6030-M	60	027387	191	1 St.

zur Befestigung an Weitspannkabelrinnen oder Weitspannkabelleitern

60

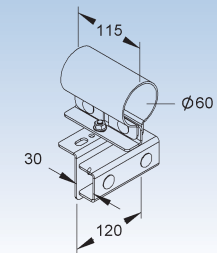

Holmanschlusshalter

mit Rundstahlbügel

	Modell-Nr.	Durchmesser	EAN	Gewicht in kg pro 100 St.	Kleinste VPE
		mm			
F	161V2-B	60	020920	97	1 St.
E3	171V2-B	60	027394	97	1 St.

zur Befestigung an Kabelleitern

60

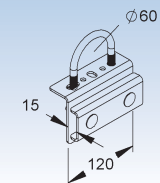

Holmanschlusshalter

mit Kupplung

	Modell-Nr.	Durchmesser	EAN	Gewicht in kg pro 100 St.	Kleinste VPE
		mm			
F	161V2-M	60	020937	129	1 St.
E3	171V2-M	60	027400	129	1 St.

zur Befestigung an Kabelleitern

60

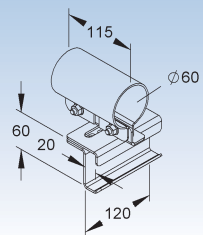

Anschluss Boden

	Modell-Nr.	Durchmesser	EAN	Gewicht in kg pro 100 St.	Kleinste VPE
		mm			
F	161V8-C	60	021019	260	1 St.
E3	171V8-C	60	027554	260	1 St.

für die Befestigung mit Kupplung

60

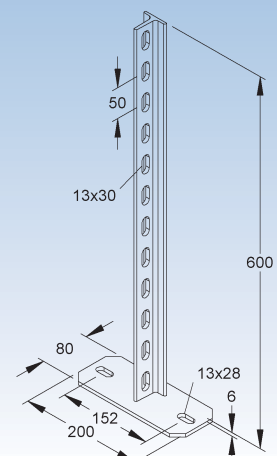

Rohrschelle

	Modell-Nr.	Durchmesser	EAN	Gewicht in kg pro 100 St.	Kleinste VPE
		mm			
F	161V6-C	60	005736	22	10 St.
E3	171V6-C	60	027479	14	1 St.

60

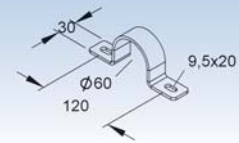

Schraubabstandschelle

schwer

	Modell-Nr.	Durchmesser	EAN	Gewicht in kg pro 100 St.	Kleinste VPE
		mm			
F	16ASS-60	60	022603	31,2	20 St.

60



Rundstahlbügel

	Modell-Nr.	Durchmesser	EAN	Gewicht in kg pro 100 St.	Kleinste VPE
		mm			
F	161V6-D	60	020975	11	1 St.
E3	171V6-D	60	027486	11	1 St.

60



Montageschiene

inkl. 1 Schneckengewindeschelle

	Modell-Nr.	Durchmesser	EAN	Gewicht in kg pro 100 St.	Kleinste VPE
		mm			
F	161V6-E	60	020982	8,3	1 St.
E3	171V6-E	60	027493	8,0	1 St.

60

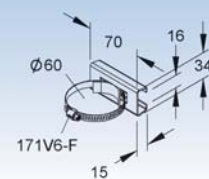

Schneckengewindeschelle

	Modell-Nr.	Durchmesser	Höhe H	EAN	Gewicht in kg pro 100 St.	Kleinste VPE
		mm	mm			
E3	171V6-F	60	9	027509	2	1 St.

60

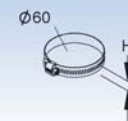

Schutzkappe

	Modell-Nr.	Durchmesser	Farbe	EAN	Gewicht in kg pro 100 St.	Kleinste VPE
		mm				
K10	151V9-B	60	gelb	016329	2	50 St.

In persönlichen Gefährdungsbereichen ist die Schutzkappe anzuordnen!

60

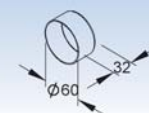

Schutzring

	Modell-Nr.	Durchmesser	Farbe	EAN	Gewicht in kg pro 100 St.	Kleinste VPE
		mm				
K03	151V9-A	60	gelb	001035	2	50 St.

In persönlichen Gefährdungsbereichen ist der Schutzring anzuordnen!

60

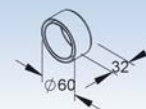

KABELSCHUTZROHR-SYSTEM

Kantenschutzband

mit Stahl bzw. Edelstahlleinlage

Modell-Nr.	Farbe	EAN	Gewicht in kg pro 100 m	Kleinste VPE
K10 15V13-A	schwarz	004197	14,0	10 m
K10 18V13-A	schwarz	029121	14,5	10 m

zum Schnittkantenschutz für Blechstärken von 0,75 mm bis 4,0 mm

In persönlichen Gefährdungsbereichen ist das Kantenschutzband anzuordnen!
Zu beachten: Temperaturbereich -25°C bis +70°C

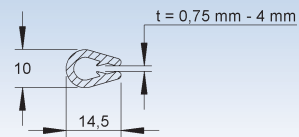
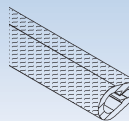

Warnschild

Selbstklebend

Modell-Nr.	Höhe H	Breite B	EAN	Gewicht in kg pro 100 St.	Kleinste VPE
17V11-WZ105	105 mm	52 mm	028810	4	1 St.



Kaltzinkset

Modell-Nr.	EAN	Gewicht in kg pro 100 St.	Kleinste VPE
15J19-A	003558	75	1 St.

